

... seit über 40 Jahren +

KRASO[®]
EINFACH + DICHT

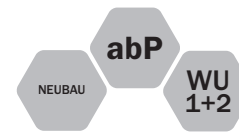

KRASOflex[®] Fugenblech ZVB 150 Montageanleitung

Alle Rechte an den Zeichnungen und Konstruktionen sind Eigentum der KRASO GmbH & Co. KG. •
Die Vervielfältigung und Weitergabe der Zeichnungen sowie anderweitige Nutzung bedürfen unserer schriftlichen Zustimmung. •
Es gelten grundsätzlich die Bestimmungen des aktuell gültigen abP* (*allgemeines bauaufsichtliches Prüfzeugnis)



KRASO GMBH & CO. KG
Baumannweg 1 | 46414 Rhede
T +49(0)28 72 - 95 35-0
info@kraso.de | **KRASO.de**

8.9.1.2-MA.DE-v1.0-02.25-SB.DK

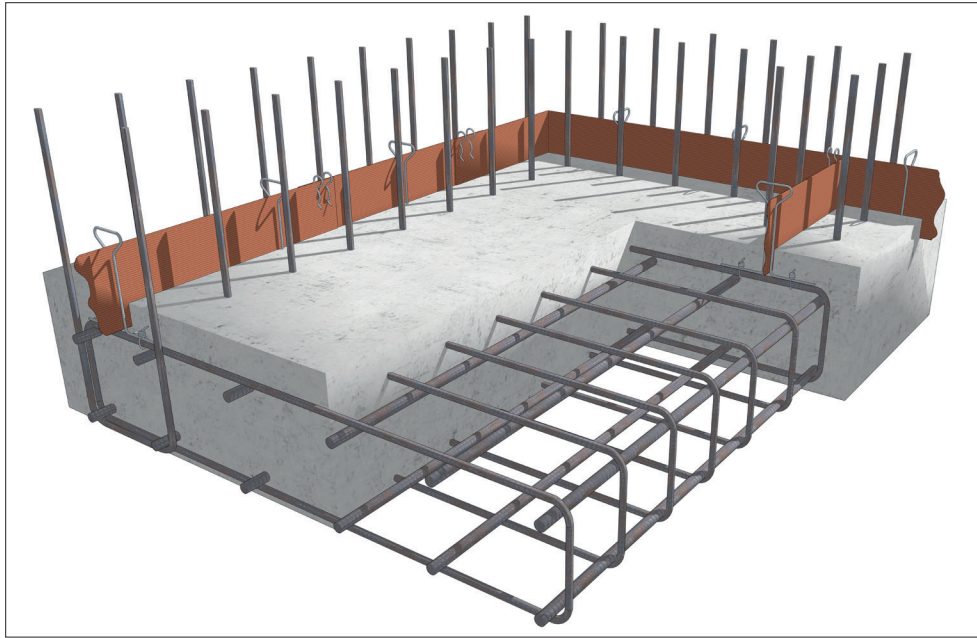

KRASOflex® Fugenblech ZVB 150

Zement-VerbundBlech mit mineralischer Spezialbeschichtung zur Abdichtung erdberührter Bauteile aus Beton mit hohem Wassereindringwiderstand gegen Bodenfeuchte, nichtdrückendes und drückendes Wasser im Bereich von Arbeitsfugen gem. abP.

Lagerung und Zubehör

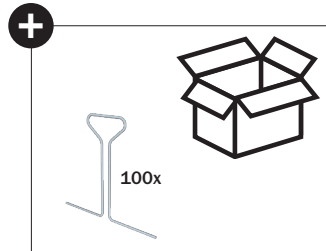
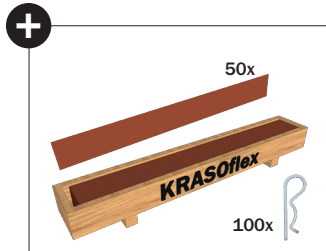
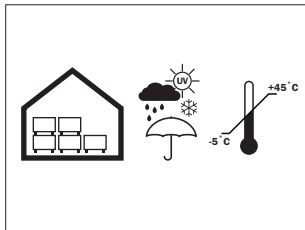

Verarbeitung

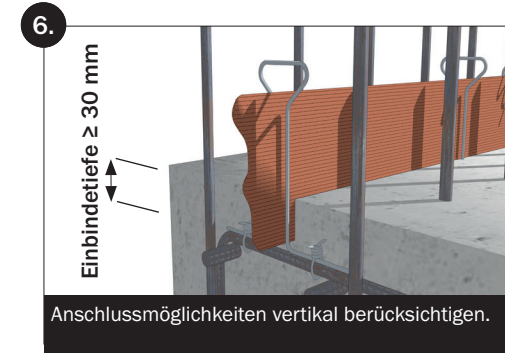
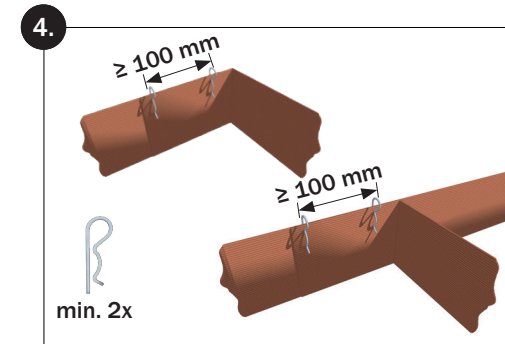
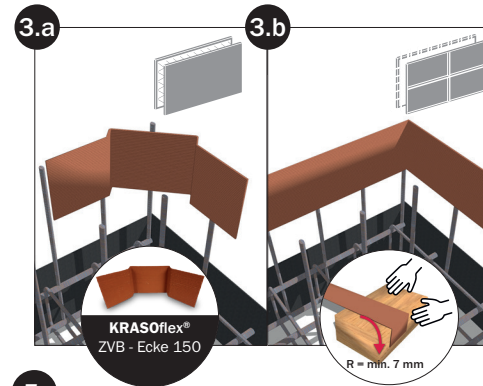
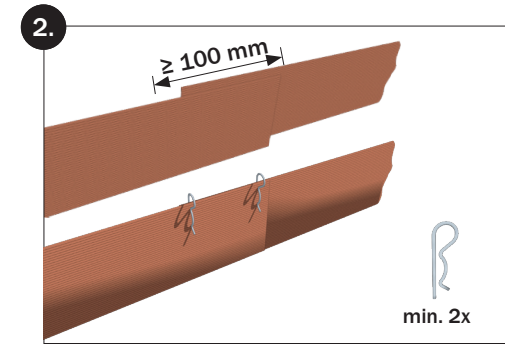
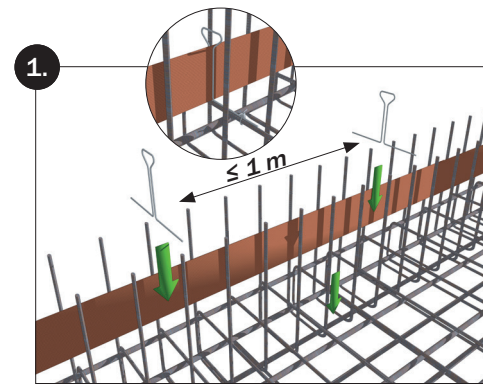
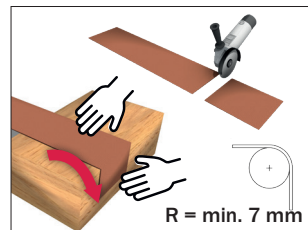

Ausführung Überlappungsstöße gem. abP

Überlappungen wasserdicht:

1. ≥ 100 mm durch vollflächiges Aneinanderdrücken

2. ≥ 50 mm durch zusätzliches Verkleben mit KRASOflex® Montagekleber

Überlappungen wasser- und radondicht:

3. ≥ 55 mm durch zusätzliches Verkleben mit KRASOflex® Montagekleber

Sicherung der Überlappungsstöße grundsätzlich mit KRASOflex® Stoßklammern!